

USER'S AND INSTALLATION MANUAL

Thank you for choosing this PROEL product. Our products are synonymous of accuracy, excellent quality and professional competence.

Safety and Operating Precautions:

- Before installing the unit, carefully read these instructions and keep them for future reference.
- Protect this unit from atmospheric agents and do not use it near water or in places with high humidity levels.
- This unit must be situated away from heat sources such as radiators, spot lights, and so on.
- To clean inner and outer parts do not use solvents, alcohol, petrol, or other volatile substances, to remove dust use carefully a brush in good state or a feather duster.
- Loudspeaker lines (amplifier outputs) can have a sufficiently high voltage (i.e. 70 or 100 V) to involve a risk of electrocution: never install or connect this loudspeaker when the line is alive.
- Make sure all connections have been made correctly and the loudspeaker input voltage (in a constant voltage system) or its impedance is suitable for the amplifier output.
- Protect loudspeaker lines from damage; make sure they are positioned in a way that they cannot be stepped on or crushed by objects, furniture, construction materials.
- Check the suitability of the support surface to which the product is anchored (wall, ceiling, structure, etc.), and the components used for attachment (screw anchors, screws, brackets not supplied by PROEL etc.), which must guarantee the security of the system / installation over time, also considering, for example, the mechanical vibrations normally generated by transducers.
- Should the loudspeaker emit any strange odours or smoke, remove it from the line after having switched the amplifier off. Contact the installer, the nearest authorized maintenance centre or a PROEL authorized service centre.
- PROEL strongly recommends this product is only installed by professional qualified installers (or specialised firms) who can ensure a correct installation and certify it according to the regulations in force. The entire audio system must comply with the current standards and regulations regarding electrical systems.
- To ensure a correct musical reproduction, loudspeaker phase is to be respected (loudspeakers are connected respecting the amplifier polarity). This is important when loudspeakers are installed adjacent one another, for instance, in the same room.
- To prevent inductive effects from causing hum, noise and a bad system working, loudspeaker lines should not be laid together with other electric cables (mains), microphone or line level signal cables connected to amplifier inputs.

Conformity:

This equipment conforms to the requirements of the European community relevant to Electromagnetic Compatibility and relevant to Domestic Electrical Equipment:
 EMC Directive 89/336/EEC, amended by 92/31/EEC
 Low Voltage Directive 73/23/EEC, amended by 93/68/EEC.
 Standards: EN55103-1 Emission, EN55103-2 Immunity, Electrical Safety EN 60065.

Description:

Acoustic loudspeaker with coaxial 5" woofer 1" tweeter (XE55CTX) or coaxial 6.5" woofer 1" tweeter (XE65CTX) for contractor installation, featuring a built-in 100V transformer, removable dustproof grille and tweeter excessive power protection. Designed for Public Address applications such as announcement and background music broadcasting.

Technical Specifications:

Model	XE55CTX	XE65CTX
Speaker	coax 5" woofer - 1" tweeter	coax 6.5" woofer - 1" tweeter
Nominal Impedance	8 ohm	8 ohm
Max power rms/peak	30 W / 60 W	40 W / 80 W
Nom. line power	1 / 2 / 5 / 15 / 30 W	2 / 5 / 10 / 20 / 40 W
70 V line impedance	4900/2450/980/327/163 Ω	2450/980/490/245/123 Ω
100 V line impedance	10000/5000/1000/667/333 Ω	5000/2000/1000/500/250 Ω
Line Input Voltage	70 / 100 V	70 / 100 V
Frequency Response	50 Hz - 20 KHz	50 Hz - 20 KHz
S.P.L. 1 W / 1 m	87 dB	87 dB
Dimensions	170 x 170 mm - H = 63 mm	200 x 200 mm - H = 77 mm
Weight	1.3 Kg	1.7 Kg

Installation Instructions:

1. Before installing the speaker, make sure that the place chosen for installation has all the necessary requirements: dimensions and depth, load weight capacity, away from heat and humidity sources, correct aiming for the sound diffusion area. Then make an hole of 145 x 145 mm / 5.7 x 5.7" (XE55CTX) or 175 x 175 mm / 6.9 x 6.9" (XE65CTX) in the false ceiling panel.
2. Remove the front fit-in grille using a simple punch.
3. Connect the 70 / 100V constant voltage speaker line to the speaker screw terminals, choose the nominal power using the selector on the panel.
4. Turn the wing clamps inside then insert the speaker in the panel hole.
5. Screw the wing clamps screws, since the clamps lock tightly the speaker to the panel.
6. Put back the front fit-in grille.



This marking shown on the product or its literature, indicates that it should not be disposed with other household wastes at the end of its working life. To prevent possible harm to the environment or human health from uncontrolled waste disposal, please separate this from other types of wastes and recycle it responsibly to promote the sustainable reuse of material resources. Household users should contact either the retailer where they purchased this product, or their local government office, for details of where and how they can take this item for environmentally safe recycling. Business users should contact their supplier and check the terms and conditions of the purchase contract. This product should not be mixed with other commercial wastes for disposal.

MANUALE UTENTE ED INSTALLAZIONE

Grazie per averci accordato la Vostra fiducia scegliendo un prodotto PROEL, sinonimo di professionalità, accuratezza ed elevata qualità.

Precauzioni d'uso e di sicurezza:

- Prima di procedere con l'installazione leggere attentamente le istruzioni contenute nel presente manuale e conservarlo per una consultazione successiva.
- Posizionare il prodotto al riparo da agenti atmosferici e a distanza di sicurezza dall'acqua e da luoghi ad alto grado di umidità.
- Posizionare il prodotto lontano da fonti di calore (radiatori, luci, faretto di illuminazione etc.)
- Per la pulizia delle parti interne ed esterne non utilizzare diluenti, alcol, benzina, o altre sostanze volatili, per eliminare la polvere usare con delicatezza un pennello in buono stato o un piumino.
- La linea altoparlanti a tensione costante (uscita dell'amplificatore) ha una tensione sufficientemente alta (70 o 100 V) da costituire un rischio di folgorazione per le persone: non procedere mai all'installazione o alla connessione dell'altoparlante quando la linea di altoparlanti è in tensione.
- Assicurarsi che tutte le connessioni siano corrette e che la tensione d'ingresso (in un sistema a tensione costante) oppure l'impedenza dell'altoparlante sia compatibile con le caratteristiche d'uscita dell'amplificatore.
- Accertarsi che la linea altoparlanti non possa essere calpestata o schiacciata da oggetti, elementi di arredo, materiale di costruzione, al fine di salvaguardarne la perfetta integrità.
- Verificare inoltre l'idoneità del supporto (parete, soffitto, struttura ecc.) e dei componenti utilizzati per il fissaggio (tasselli, viti, staffe non fornite da PROEL ecc.) che devono garantire la sicurezza dell'impianto / installazione nel tempo, anche considerando le vibrazioni meccaniche normalmente generate da un altoparlante.
- Nel caso che dall'altoparlante provengano odori anomali o fumo, togliere immediatamente la tensione dalla linea di altoparlanti e poi scollegare l'altoparlante. Contattare il tecnico installatore o il servizio di assistenza tecnica qualificato PROEL più vicino.
- PROEL consiglia che l'installazione di questo prodotto sia eseguita solamente da installatori professionali qualificati (oppure da ditte specializzate) in grado di effettuarla correttamente e certificarla in accordo con le normative vigenti. Tutto il sistema audio dovrà essere in conformità con le norme e le leggi vigenti in materia di impianti elettrici.
- Gli altoparlanti devono essere collegati in fase (corrispondenza delle polarità +/- tra amplificatori e diffusori) in modo da garantire una corretta riproduzione audio, soprattutto quando i diffusori sono collocati in posizione fra loro adiacente o nello stesso ambiente.
- Per evitare che fenomeni induttivi diano luogo a ronzii, disturbi e compromettano il buon funzionamento dell'impianto, le linee di altoparlanti non devono essere canalizzate insieme ai conduttori dell'energia elettrica, ai cavi microfonici, alle linee di segnale a basso livello che fanno capo ad amplificatori.

Conformità:

Il prodotto è conforme a tutte le norme vigenti nella comunità europea riguardanti la compatibilità elettromagnetica e le direttive riguardanti gli apparati elettrici domestici:
 EMC Directive 89/336/EEC, 92/31/EEC
 Low Voltage Directive 73/23/EEC, 93/68/EEC.
 Standard: EN55103-1 Emission, EN55103-2 Immunity, Electrical Safety EN 60065.

Descrizione:

Diffusore acustico coassiale bassi 5" alti 1" (XE55CTX) o coassiale bassi 6.5" alti 1" (XE65CTX) per installazione a soffitto, dotato di trasformatore di linea 70/100V, griglia antipolvere rimovibile e protezione da eccessiva potenza del tweeter. Dedicato ad applicazioni di Public Address come diffusore di annunci e musica di sottofondo.

Caratteristiche Tecniche

Modello	XE55CTX	XE65CTX
Altoparlante	coax 5" woofer - 1" tweeter	coax 6.5" woofer - 1" tweeter
Impedenza nominale	8 ohm	8 ohm
Potenza max rms/peak	30 W / 60 W	40 W / 80 W
Potenza nom. linea	1 / 2 / 5 / 15 / 30 W	2 / 5 / 10 / 20 / 40 W
Impedenza linea 70 V	4900/2450/980/327/163 Ω	2450/980/490/245/123 Ω
Impedenza linea 100 V	10000/5000/1000/667/333 Ω	5000/2000/1000/500/250 Ω
Tensione di ingresso	70 / 100 V	70 / 100 V
Risposta in frequenza	50 Hz - 20 KHz	50 Hz - 20 KHz
S.P.L. 1 W / 1 m	87 dB	87 dB
Dimensioni	170 x 170 mm - H = 63 mm	200 x 200 mm - H = 77 mm
Peso	1.3 Kg	1.7 Kg

Installazione:

1. Controllare che il punto scelto per l'installazione dell'altoparlante disponga di tutti i requisiti necessari: dimensioni e profondità, tenuta meccanica del peso, lontano da fonti di calore e umidità, puntamento corretto della zona da insonorizzare. Quindi praticare un foro da 145 x 145 mm / 5.7 x 5.7" (XE55CTX) o da 175 x 175 mm / 6.9 x 6.9" (XE65CTX) sul pannello del controsoffitto.
2. Rimuovere la rete anteriore ad incastro usando un semplice punteruolo.
3. Collegare la linea altoparlanti a tensione costante 70 o 100V ai morsetti dell'altoparlante, scegliere la potenza tramite il selettore posto sul pannellino.
4. Girare i fermi verso l'interno ed inserire l'altoparlante nel foro del pannello.
5. Avvitare le viti dei fermi, affinché i fermi blocchino saldamente l'altoparlante al pannello.
6. Reinserrire la rete anteriore.



Il marchio riportato sul prodotto o sulla documentazione indica che il prodotto non deve essere smaltito con altri rifiuti domestici al termine del ciclo di vita. Per evitare eventuali danni all'ambiente si invita l'utente a separare questo prodotto da altri tipi di rifiuti e di riciclarlo in maniera responsabile per favorire il riutilizzo sostenibile delle risorse materiali. Gli utenti domestici sono invitati a contattare il rivenditore presso il quale è stato acquistato il prodotto o l'ufficio locale preposto per tutte le informazioni relative alla raccolta differenziata e al riciclaggio per questo tipo di prodotto. Gli utenti aziendali sono invitati a contattare il proprio fornitore e verificare i termini e le condizioni del contratto di acquisto. Questo prodotto non deve essere smaltito unitamente ad altri rifiuti commerciali.

BEDIENUNGS- UND INSTALLATIONSHANDBUCH

Vielen Dank, dass Sie sich für ein Gerät von PROEL entschieden haben und für Ihr Vertrauen in unsere Marke, die für Professionalität, Genauigkeit, hohe Qualität und Zuverlässigkeit steht.

Gebrauchs- und Sicherheitsmaßnahmen:

- Vor der Installation des Geräts bitte die folgenden Sicherheitshinweise in diesem Handbuch aufmerksam durchlesen und es für ein zukünftiges Nachschlagen aufbewahren.

- Das Gerät so aufstellen, dass es vor Witterungseinflüssen, Wasser, Regen und hoher Luftfeuchtigkeit geschützt ist.

- Das Gerät nicht in der Nähe von Wärmequellen aufstellen, wie Heizkörpern, Lampen, Lichtstrahler, usw.
- Für die Reinigung der Innen- und Außenteile keine Verdünnungsmittel, Alkohol, Benzin oder sonstige flüchtige Stoffe verwenden. Staub muss vorsichtig mit einem gut erhaltenen Pinsel oder einem Staubwedel entfernt werden.

- Die Linie der Lautsprecher mit konstanter Spannung (Ausgang des Verstärkers) hat eine ausreichend hohe Spannung (70 oder 100 V), um eine Stromschlaggefahr für den Menschen darzustellen: Niemals die Installation oder den Anschluss des Lautsprechers ausführen, wenn die Lautsprecherlinie unter Spannung steht.

- Sicherstellen, dass alle Anschlüsse korrekt ausgeführt und die Eingangsspannung (in einem System mit konstanter Spannung) oder die Impedanz des Lautsprechers mit den Ausgangseigenschaften des Verstärkers kompatibel ist.

- Sicherstellen, dass nicht auf die Lautsprecherlinie getreten oder dass sie von Gegenständen, Einrichtungselementen, Konstruktionsmaterial gequetscht wird, sodass die vollständige Unversehrtheit geschützt wird.

- Außerdem ist die Tauglichkeit der Auflage (Wand, Decke, Struktur, usw.) und der für die Befestigung verwendeten Komponenten (Dübel, Schrauben, Bügel usw. - nicht von PROEL geliefert) zu prüfen, die die langfristige Sicherheit der Anlage / Installation garantieren müssen, und zwar auch unter Berücksichtigung der normalerweise von einem Lautsprecher erzeugten Schwingungen.

- Sollten ungewöhnliche Gerüche oder Rauch aus dem Lautsprecher kommen, ist sofort die Spannung der Lautsprecherlinie abzuschalten und dann vom Lautsprecher abzutrennen. Den Installationstechniker oder den nächsten qualifizierten technischen Kundendienst von PROEL benachrichtigen.

- PROEL empfiehlt, die Installation dieses Produkts nur von professionellen und qualifizierten Installationstechnikern (oder von Fachbetrieben) ausführen zu lassen, die die Installation korrekt ausführen und sie gemäß den geltenden Vorschriften bescheinigen können. Das gesamte Beschallungssystem muss die geltenden Normen und Gesetze in Sachen elektrischer Anlagen erfüllen.

- Die Lautsprecher müssen phasengleich angeschlossen sein (Polaritätsübereinstimmung +/- zwischen Verstärkern und Lautsprechern), sodass eine korrekte Tonwiedergabe gewährleistet wird, vor allem, wenn die Lautsprecher dicht nebeneinander oder in demselben Raum aufgestellt sind.

- Um induktive Phänomene zu vermeiden, die ein Rauschen und Störungen verursachen und den vorschriftsmäßigen Betrieb der Anlage beeinträchtigen, dürfen die Lautsprecherlinien nicht zusammen mit den Stromleitern, den Mikrofonkabeln, den Linien mit niedriger Signalstärke kanalisiert werden, die an den Verstärkern enden.

Konformität:

Das Produkt ist mit allen geltenden europäischen Gemeinschaftsnormen zur elektromagnetischen Verträglichkeit und Richtlinien für elektrische Haushaltsgeräte konform:

EMC Directive 89/336/EEC, 92/31/EEC

Low Voltage Directive 73/23/EEC, 93/68/EEC.

Standard: EN55103-1 Emission, EN55103-2 Immunity, Electrical Safety EN 60065.

Beschreibung

Koaxialer Lautsprecher für Tieftöner mit 5" und Hochtöner 1" (XE55CT) oder koaxial Tieftöner 6.5" und Hochtöner 1" (XE65CTX) für die Deckeninstallation, ausgestattet mit Linientransformator 70/100V, abnehmbarem Staubschutzgitter und einem Überlastungsschutz am Hochtöner. Für Public Address Anwendungen, wie Lautsprecher für Ansagen und Hintergrundmusik.

Technische Eigenschaften

Modell	XE55CTX	XE65CTX
Lautsprecher	koax 5" woofer - 1" tweeter	koax 6.5" woofer - 1" tweeter
Nennimpedanz	8 Ohm	8 Ohm
Leistung max rms/peak	30 W / 60 W	40 W / 80 W
Nennleist. Linie	1 / 2 / 5 / 15 / 30 W	2 / 5 / 10 / 20 / 40 W
Linienimpedanz 70V	4900/2450/980/327/163 Ω	2450/980/490/245/123 Ω
Linienimpedanz 100 V	10000/5000/1000/667/333 Ω	5000/2000/1000/500/250 Ω
Eingangsspannung	70 / 100 V	70 / 100 V
Frequenzgang	50 Hz - 20 KHz	50 Hz - 20 KHz
S.P.L. 1 W / 1 m	87 dB	87 dB
Maße	170 x 170 mm - H = 63 mm	200 x 200 mm - H = 77 mm
Gewicht	1.3 Kg	1.7 Kg

Installation:

1. Kontrollieren, dass der für die Lautsprecherinstallation ausgewählte Platz alle notwendigen Anforderungen erfüllt: Abmessungen und Tiefe, mechanische Festigkeit des Gewichts, fern von Wärmequellen und Feuchtigkeit, korrekte Anvisierung der Schalldämpfungszone. Dann eine Bohrung von 145 x 145 mm / 5.7 x 5.7" (XE55CTX) oder 175 x 175 mm / 6.9 x 6.9" (XE65CTX) auf der Zwischendeckenplatte ausführen.

2. Das vordere Klemmgitter mit Hilfe eines einfachen Durchtreibers abnehmen.

3. Die Lautsprecherlinie mit konstanter Spannung 70 oder 100V an die Lautsprecherklemmen anschließen und mit dem auf dem Bedienfeld angebrachten Wähler die Leistung auswählen.

4. Feststeller nach innen drehen und den Lautsprecher in die Bohrung der Platte einführen.

5. Schrauben der Feststeller anschrauben, damit die Feststeller den Lautsprecher fest an der Platte fixieren.

6. Vorderes Gitter wieder einfügen.



Das Kennzeichen auf dem Gerät oder den beiliegenden Unterlagen zeigt an, dass das Gerät am Ende seiner Lebensdauer nicht im Hausmüll entsorgt werden darf. Aus Umweltschutzgründen bitten wir den Anwender, das Gerät von anderem Müll getrennt zu entsorgen und dem Recycling zuzuführen, damit die Rohstoffe umweltverträglich wiederverwertet werden können. Private Anwender wenden sich dazu bitte an den Händler, bei dem sie das Produkt gekauft haben, oder an eine örtliche Behörde, die für Informationen zur Mülltrennung und zum Recycling dieser Art von Geräten geben kann. Gewerbliche Anwender werden gebeten, sich an den Zulieferer zu wenden und die Vertragsbedingungen des Kaufvertrags zu überprüfen. Das Gerät darf nicht zusammen mit anderem Gewerbemüll entsorgt werden.

NOTICE D'UTILISATION

Nous vous remercions de nous avoir accordé votre confiance en choisissant un produit PROEL, synonyme de professionnalisme, de précision et de haute qualité.

Précautions d'utilisation et consignes de sécurité :

- Avant de passer à l'installation, lire attentivement les instructions contenues dans la notice présente et la conserver pour toute consultation.
- Positionner l'appareil à l'abri des agents atmosphériques et en respectant une distance de sécurité de l'eau et des endroits où le degré d'humidité est élevé.
- Placer l'appareil loin des sources de chaleur (radiateurs, lumières, spots, etc.)
- Pour le nettoyage des parties intérieures et extérieures, ne pas utiliser de diluants, d'alcool, d'essence ou d'autres substances volatiles. Pour éliminer la poussière, utiliser délicatement un pinceau en bon état ou un plumeau.
- La ligne haut-parleurs à tension constante (sortie de l'amplificateur) possède une tension suffisamment élevée (70 ou 100 V) pour constituer un risque de choc électrique pour les personnes : ne procéder jamais à l'installation ou à la connexion du haut-parleur lorsque la ligne de haut-parleurs est sous tension.
- S'assurer que toutes les connexions soient correctes et que la tension d'entrée (dans un système à tension constante) ou bien l'impédance du haut-parleur soit compatible avec les caractéristiques de sortie de l'amplificateur.
- Vérifier que la ligne haut-parleurs ne puisse être piétinée ou écrasée par des objets, des éléments de mobilier, des matériaux de construction, afin de protéger son parfait état.
- Vérifier également l'aptitude du support (mur, plafond, structure, etc.) et des composants utilisés pour la fixation (tasseaux, vis, étriers non fournis par PROEL, etc.) qui doivent garantir la sécurité de l'installation au fil du temps, en tenant également compte des vibrations mécaniques qu'un haut-parleur produit normalement.
- Si des odeurs anormales ou de la fumée proviennent du haut-parleur, enlever immédiatement la tension de la ligne de haut-parleurs puis débrancher le haut-parleur. Contacter le technicien installateur ou le service d'assistance technique qualifié PROEL le plus proche.
- PROEL recommande que l'installation de cet appareil soit effectuée uniquement par des installateurs professionnels qualifiés (ou bien par des entreprises spécialisées) en mesure de l'exécuter correctement et de la certifier conformément aux normes en vigueur. Tout le système audio doit être conforme aux normes et aux lois en vigueur en matière d'installations électriques.
- Les haut-parleurs doivent être branchés en phase (correspondance de la polarité + / - entre les amplificateurs et les enceintes) afin de garantir une bonne reproduction sonore, surtout lorsque les enceintes sont placées les unes à côté des autres dans la même pièce.
- Pour éviter que des phénomènes inductifs donnent lieu à des bourdonnements, à des perturbations et compromettent le bon fonctionnement de l'installation, les lignes de haut-parleurs ne doivent pas être canalisées avec les conducteurs de l'énergie électrique, les câbles des microphones, les lignes de signal à bas niveau qui s'appuient sur des amplificateurs.

Conformité :

l'appareil est conforme à l'ensemble des normes en vigueur dans la communauté européenne en matière de compatibilité électromagnétique et des directives concernant les appareils électriques domestiques :

EMC Directive 89/336/EEC, 92/31/EEC

Low Voltage Directive 73/23/EEC, 93/68/EEC.

Normes : EN55103-1 Emission, EN55103-2 Immunity, Electrical Safety EN 60065.

Description :

Enceinte coaxiale basses 5" hautes 1" (XE55CTX) ou coaxiale basses 6,5" hautes 1" (XE65CTX) pour installation au plafond, dotée d'un transformateur de ligne 70/100 V, d'une grille antipoussière amovible et d'une protection contre la puissance excessive du tweeter. Elle est dédiée aux applications de sonorisation Public Address telles que des annonces de haut-parleurs et de la musique de fond.

Caractéristiques techniques

Modèle	XE55CTX	XE65CTX
Haut-parleur	coax 5" woofer - 1" tweeter	coax 6,5" woofer - 1" tweeter
Impédance nominale	8 ohms	8 ohms
Puissance max rms/peak	30 W / 60 W	40 W / 80 W
Puissance nominale ligne	1 / 2 / 5 / 15 / 30 W	2 / 5 / 10 / 20 / 40 W
Impédance ligne 70 V	4900/2450/980/327/163 Ω	2 450/980/490/245/123 Ω
Impédance ligne 100 V	10 000/5 000/1 000/667/333 Ω	5 000/2 000/1 000/500/250 Ω
Tension d'entrée	70 / 100 V	70 / 100 V
Réponse en fréquence	50 Hz - 20 KHz	50 Hz - 20 KHz
S.P.L. 1 W / 1 m	87 dB	87 dB
Dimensions	170 x 170 mm - H = 63 mm	200 x 200 mm - H = 77 mm
Poids	1,3 Kg	1,7 Kg

Installation :

1. contrôler que le point choisi pour l'installation du haut-parleur dispose de toutes les exigences nécessaires : dimensions et profondeur, tenue mécanique du poids, distance des sources de chaleur et d'humidité, bon angle de pointage de la zone à insonoriser. Puis faire un trou de 145 x 145 mm / 5,7 x 5,7" (XE55CTX) ou de 175 x 175 mm / 6,9 x 6,9" (XE65CTX) sur le panneau du faux-plafond.
2. Retirer la grille avant encastrable en utilisant un simple poinçon.
3. Brancher la ligne haut-parleurs à tension constante 70 ou 100 V aux bornes du haut-parleur, choisir la puissance à l'aide du sélecteur situé sur le panneau.
4. Tourner les dispositifs de fixation vers l'intérieur et introduire le haut-parleur dans le trou du panneau.
5. Visser les vis des dispositifs de fixation afin qu'ils bloquent fermement le haut-parleur au panneau.
6. Remettre la grille avant.



La marque reportée sur le produit ou sur la documentation indique que l'appareil ne doit pas être éliminé avec d'autres déchets domestiques au terme du cycle de sa vie. Afin d'éviter tout dommage à l'environnement, l'utilisateur est invité à séparer cet appareil des autres types de déchets et de le recycler de manière responsable pour favoriser la réutilisation durable des ressources matérielles. Les utilisateurs domestiques sont invités à contacter le revendeur où l'appareil a été acheté ou le service local préposé afin d'obtenir toutes les informations relatives au tri sélectif et au recyclage pour ce type de produit.

Les utilisateurs des entreprises sont invités à contacter leur fournisseur et à vérifier les termes et les conditions du contrat d'achat. Cet appareil ne doit pas être éliminé avec d'autres déchets commerciaux.

MANUAL DEL USUARIO E INSTALACIÓN

Gracias por la confianza que nos ha otorgado al elegir un producto PROEL, sinónimo de profesionalidad, precisión y alta calidad.

Precauciones de uso y de seguridad:

- Antes de instalar, lea atentamente las instrucciones contenidas en este manual y consérvelo para futuras consultas.
- Coloque el producto en un lugar protegido contra los agentes atmosféricos y a una distancia de seguridad del agua, y de los lugares con alto grado de humedad.
- Coloque el producto lejos de fuentes de calor (radiadores, luces, focos de iluminación, etc.)
- Para limpiar las partes internas y externas no use diluyentes, alcohol, gasolina, u otras sustancias volátiles; para eliminar el polvo use con delicadeza un pincel en buen estado o un plumero.
- La línea de altavoces con tensión constante (salida del amplificador) tiene una tensión suficientemente alta (70 o 100 V) como para constituir un riesgo de electrocución para las personas: nunca instale o conecte el altavoz cuando la línea de altavoces tiene tensión.
- Asegúrese de que todas las conexiones sean correctas y de que la tensión de entrada (en un sistema con tensión constante) o la impedancia del altavoz sean compatibles con las características de salida del amplificador.
- Asegúrese de que la línea de altavoces no pueda pisarse o escacharse con objetos, mobiliario, o material de construcción, para mantenerla perfectamente íntegra.
- Compruebe además la idoneidad del soporte (pared, techo, estructura, etc.) y de los componentes usados para la fijación (tacos, tornillos, bridas no suministradas por PROEL etc.) que deben garantizar la seguridad de la instalación en el tiempo, considerando también las vibraciones mecánicas normalmente generadas por un altavoz.
- Si del altavoz provienen olores anómalos o humo, quite inmediatamente la tensión de la línea de altavoces y desconecte el altavoz. Póngase en contacto con el técnico instalador o con el servicio de asistencia técnica cualificado PROEL más cercano.
- PROEL recomienda que solo profesionales cualificados (o bien empresas especializadas) instalen este producto, y que sean capaces de instalarlo correctamente y certificar la instalación de acuerdo con las normativas vigentes. Todo el sistema de audio debe estar en conformidad con las normas y las leyes vigentes respecto a las instalaciones eléctricas.
- Los altavoces se deben conectar en fase (correspondencia de las polaridades +/- entre amplificadores y difusores) para garantizar una reproducción de audio correcta, sobre todo cuando los difusores se colocan en posición adyacente entre ellos y en el mismo ambiente.
- Para evitar que fenómenos inductivos den lugar a zumbidos e interferencias y comprometan el buen funcionamiento de la instalación, las líneas de altavoces no se deben canalizar junto a los conductores de energía eléctrica, a los cables microfónicos, ni a las líneas de señal de bajo nivel subordinadas a los amplificadores.

Conformidad:

El producto está en conformidad con todas las normas vigentes en la comunidad europea respecto a la compatibilidad electromagnética y las directivas relacionadas con los aparatos eléctricos domésticos:

EMC Directive 89/336/EEC, 92/31/EEC

Low Voltage Directive 73/23/EEC, 93/68/EEC.

Estándar: EN55103-1 Emission, EN55103-2 Immunity, Electrical Safety EN 60065.

Descripción:

Difusor acústico coaxial bajos 5" altos 1" (XE55CTX) o coaxial bajos de 6.5" y altos 1" (XE65CTX) para instalación de techo, con transformador de línea de 70/100 V, rejilla de protección contra el polvo extraíble y protección contra la excesiva potencia del tweeter. Específico para aplicaciones de Public Address como difusor de anuncios y música de fondo.

Características Técnicas

Modelo	XE55CTX	XE65CTX
Altavoz	coax 5" woofer - 1" tweeter	coax 6.5" woofer - 1" tweeter
Impedancia nominal	8 ohm	8 ohm
Potencia máx. rms/peak	30 W / 60 W	40 W / 80 W
Potencia nom. línea	1 / 2 / 5 / 15 / 30 W	2 / 5 / 10 / 20 / 40 W
Impedancia de línea 70 V	4900/2450/980/327/163 Ω	2450/980/490/245/123 Ω
Impedancia de línea 100 V	10000/5000/1000/667/333 Ω	5000/2000/1000/500/250 Ω
Tensión de entrada	70 / 100 V	70 / 100 V
Respuesta en frecuencia	50 Hz - 20 KHz	50 Hz - 20 KHz
S.P.L. 1 W / 1 m	87 dB	87 dB
Dimensiones	170 x 170 mm - H = 63 mm	200 x 200 mm - H = 77 mm
Peso	1.3 kg	1.7 kg

Instalación:

1. Controle que el punto seleccionado para la instalación del altavoz disponga de todos los requisitos necesarios: dimensiones y profundidad, capacidad mecánica del peso, alejado de fuentes de calor y humedad, y que enmarque correctamente la zona que hay que insonorizar. Entonces realice un agujero de 145 x 145 mm / 5.7 x 5.7" (XE55CTX) o de 175 x 175 mm / 6.9 x 6.9" (XE65CTX) en el panel del falso techo.
2. Quite la red delantera empotrable usando un simple punzón.
3. Conecte la línea de altavoces con tensión constante de 70 o 100 V a los bornes del altavoz, seleccione la potencia mediante el selector colocado en el panel.
4. Gire los topes hacia el interior e introduzca el altavoz en el agujero del panel.
5. Enrosque los tornillos de los topes para que los topes bloqueen bien el altavoz al panel.
6. Vuelva a colocar la red delantera.



La marca reproducida en el producto o en la documentación indica que el producto no se debe eliminar con otros desechos domésticos al final de su ciclo de vida útil. Para evitar posibles daños al medio ambiente se invita al usuario a separar este producto de otros tipos de desechos y reciclarlo de forma responsable para favorecer el uso sostenible de los recursos materiales. Los usuarios domésticos deben ponerse en contacto con el revendedor donde han comprado el producto o la oficina local encargada, para conocer todas las informaciones correspondientes a la recogida selectiva y al reciclaje para este tipo de producto. Se invita a las empresas a ponerse en contacto con su proveedor y controlar los términos y las condiciones del contrato de compra. Este producto no se debe eliminar junto con otros desechos comerciales.

الخصائص التقنية

الموديل	XE55CTX	XE65CTX
سماعة	coax 5" woofer - 1" tweeter	coax 6.5" woofer - 1" tweeter
المعاوقة الاسمية	8 أوم	8 أوم
قدرة قصوى لـ rms/القمة	30 وات / 60 وات	40 وات / 80 وات
قدرة اسمية للخط	1 / 2 / 5 / 15 / 30 وات	2 / 5 / 10 / 20 / 40 وات
معاوقة الخط 70 فولت	Ω 4900/2450/980/327/163	Ω 2450/980/490/245/123
معاوقة الخط 100 فولت	Ω 10000/5000/1000/667/333	Ω 5000/2000/1000/500/250
جهد الدخل	V 100 / 70	V 100 / 70
استجابة التردد	50 هرتز - 20 كيلو هرتز	50 هرتز - 20 كيلو هرتز
1 S.P.L. وات / 1 م	87 ديسيبل	87 ديسيبل
الأبعاد	170 × 170 ملم - ارتفاع = 63 ملم	200 × 200 ملم - ارتفاع = 77 ملم
الوزن	1.3 كجم	1.7 كجم

التركيب:

1. تحقق من أن المكان المختار لتركيب السماعة يلبي جميع المتطلبات الضرورية: الأبعاد والعمق. الختم الميكانيكي للوزن. البعد عن مصادر الحرارة والرطوبة. التخريم الصحيح في المنطقة المراد عزلها صوتياً. ثم اخرم ثقبا بمقاس 145 × 145 ملم / 5.7 5.7 x" - (XE55CTX) أو بمقاس 175 × 175 ملم / 6.9 6.9 x" - (XE65CTX) علو اللوحة المقابلة للسقف.
2. إزالة الشبكة المشابكة الأمامية باستخدام لكمة بسيطة.
3. صل خط السماعات بتيار مستمر بقدرة 70 أو 100 فولت على قوابس السماعة. واختر القدرة وبواسطة مفتاح الانتقاء الموجود على اللوحة.
4. لف المزالج بإجاه الداخل وأدخل السماعة في ثقب اللوحة.
5. اربط مسامير المزالج حتى تجز المزالج السماعة على اللوحة بإحكام.
6. أعد تركيب الشبكة الأمامية.

دليل المستخدم والتركيب

نشكرك على من ثقتك التي أوليتنا إياها باختيار منتجات PROEL. المرادفة للمهنية والدقة والجودة العالية.

الاحتياطات الخاصة بالاستخدام والسلامة:

- قبل المضي قدماً في التركيب، اقرأ بعناية التعليمات الواردة في هذا الدليل، واحتفظ بها للاستشارة في ما بعد.
- ضع المنتج بعيداً عن العوامل الجوية وعلى مسافة آمنة من الماء وبعيداً عن الأماكن مرتفعة الرطوبة.
- ضع المنتج بعيداً عن مصادر الحرارة (الرادياتير، المصابيح، أنظمة الإضاءة، إلخ.)
- لتنظيف الأجزاء الداخلية والخارجية لا تستخدم المحففات، الكحول، البنزين أو مواد أخرى متطايرة. لإزالة الغبار استخدم فرشاة رقيقة في حالة جيدة أو ستر.
- يحتوي خط السماعات بالتيار المستمر (مخرج المكبر) على جهد مرتفع بما يكفي (70 أو 100 فولت) ليشكل خطر الصعق الكهربائي للأشخاص: لا تقم أبداً بتركيب أو توصيل السماعات عندما يكون خط السماعات موصولاً بالتيار.
- تأكد أن جميع التوصيلات صحيحة وأنه جهد المدخل (في نظام التيار المستمر) أو معاوقة السماعة متوافقة مع خصائص خرج المكبر.
- تأكد أن خط السماعات لا يتعرض للدوس أو للسحق بواسطة أشياء أو قطع أثاث أو مواد إنشائية بهدف حماية سلامته الكاملة.
- تحقق أيضاً من ملائمة الدعامة (الجدار، السقف، الهيكل، إلخ) والعناصر المستخدمة للتركيب (المسامير، البراغي، الأقواس، إلخ غير مودة من PROEL) التي يجب أن تضمن سلامة النظام / التركيب في الوقت المناسب. ووضع الاهتزازات الميكانيكية المولدة عادة بواسطة السماعة في الاعتبار.
- في حالة صدور روائح غريبة أو دخان من السماعة، افصل فوراً جهد التيار عن السماعة ثم افصل السماعة نفسها.
- اتصل بجهة التركيب التقنية أو خدمة الدعم التقني المؤهلة والمعتمدة من PROEL الأقرب إليك.
- تنصح PROEL بأن يتم تركيب هذا المنتج فقط بمعرفة مهنيين متخصصين في التركيب (أو شركات متخصصة) قادرة على تنفيذ التركيب تنفيذاً صحيحاً واعتماداً طبقاً للمعايير السارية. جميع النظام الصوتي لا بد وأن يطابق المعايير والقوانين السارية الخاصة بالأنظمة الكهربائية.
- يجب توصيل السماعات بالمرحلة (المطابقة للقطبية +/- بين المكبرات والموزعات) بحيث تضمن إعادة إنتاج صحيحة للصوت، خاصة عندما يتم وضع الموزعات في وضع متقارب فيما بينها أو في نفس البيئة.
- لمنع الظواهر الحثية من التسبب في مهمات وإزعاج وتقويض التشغيل الجيد للنظام، لا يجب تمرير خطوط السماعات في قنوات سويبا مع موصلات الطاقة الكهربائية وأسلاك الميكروفونات. وخطوط الإشارة بمستوى منخفض التي تحيل المكبرات.

المطابقة:

- يطابق المنتج جميع المعايير السارية في المجموعة الأوروبية بخصوص التوافق الكهرومغناطيسي والتوجيهات ذات الصلة بالأجهزة الكهربائية والمنزلية.
- التوجيهات الكهرومغناطيسية EEC, 92/31/EEC/89/336
توجيهات الفولطاج المنخفض EEC, 93/68/EEC/73/23
Standard: EN55103-1 Emission, EN55103-2 Immunity, Electrical Safety EN 60065

الوصف:

موزع صوت بباس عالي 5" (XE55CTX) أو السماعة المحورية بباس عالي 6.5" وأعلى 1" (XE65CTX) للتركيب على السقف. مع محول خط 70/100 فولت شبكة مقاومة للغبار قابلة للفك، وحماية ضد الطاقة المفترطة للتوتر. مجهز بتطبيقات Public Address كموزع إعلانات وموسيقى تصويرية.

تدل العلامة المذكورة على المنتج أو على الوثائق بأن المنتج يجب أن لا يتم التخلص منه مع النفايات المنزلية الأخرى في نهاية عمره الافتراضي. لتجنب أية أضرار على البيئة نرجو من المستخدم أن يقوم بفصل هذا المنتج عن الأنواع الأخرى من النفايات وإعادة تدويره بطريقة مسؤولة للتشجيع على إعادة الاستخدام المستدامة لمصادر المواد. نرجو من المستخدمين في المنازل أن يتصلوا ببائع التجزئة الذي تم شراء المنتج منه أو المكتب المحلي المسؤول عن جميع المعلومات المتعلقة بالجمع المتميز للنفايات وإعادة تدوير هذا النوع من المنتجات. نرجو من المستخدمين في الشركات أن يتصلوا بالموارد خاصتهم والتحقق من بنود وشروط عقد الشراء. يجب عدم التخلص من هذا المنتج مع النفايات التجارية الأخرى.



XE55CTX

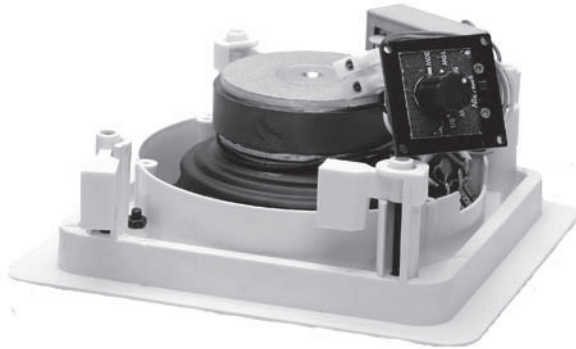

145 x 145 mm XE55CTX
175 x 175 mm XE65CTX

1

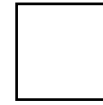

2

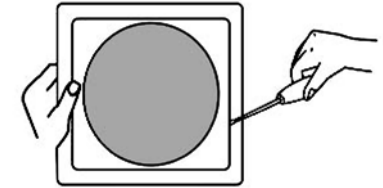

3

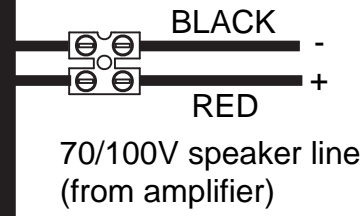
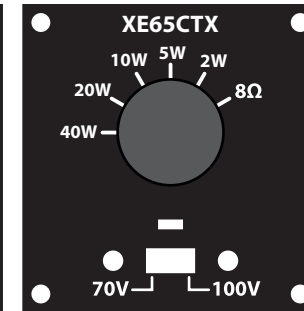
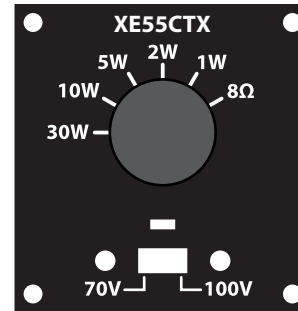

XE65CTX



4

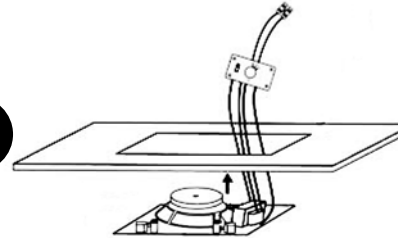

5

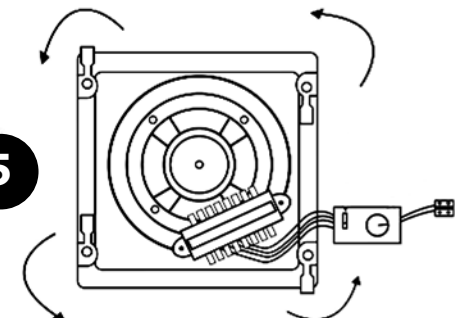

6

